



## Renesansowa Alegra 9

**Alegra 9** to dachówka o nowoczesnej i prostej stylistyce, która nawiązuje jednocześnie w bezpośredni sposób do grupy dachówek renesansowych. Modele te charakteryzuje klasyczny kształt fali o czytelnym profilu, który szczególnie mocno podkreśla pionowe linie połączeń. Dopracowane i wyważone proporcje sprawiają, że doskonale prezentuje się ona na każdym dachu. Z kolei duże rozmiary w znaczący sposób ograniczają zapotrzebowanie i zauważalnie przyspieszają prowadzenie prac dekarских. Układanie dachówki staje się szybsze i łatwiejsze dzięki zastosowaniu systemu mocowania spinkami SturmFIX, który dodatkowo zwiększa bezpieczeństwo.

**Alegra 9** jest oferowana wraz z szeroką gamą dodatków ceramicznych, które pomagają wykończyć w estetyczny sposób każdy detal dachu oraz umożliwiają jego prawidłowe wykonanie od strony technicznej. Równie ważne są produkty z oferty akcesoriów technicznych Koramic. Stanowią one idealne i niezbędne uzupełnienie dachówek ceramicznych. Zaliczyć do nich możemy m.in. membrany paroprzepuszczalne, taśmy wentylacyjne i uszczelniające, produkty mocujące oraz zapewniające bezpieczeństwo. Zastosowanie pełnego systemu Koramic umożliwi wykonanie kompletnego, najwyższej jakości dachu ceramicznego.



## Alegra 9



### Dachówka podstawowa

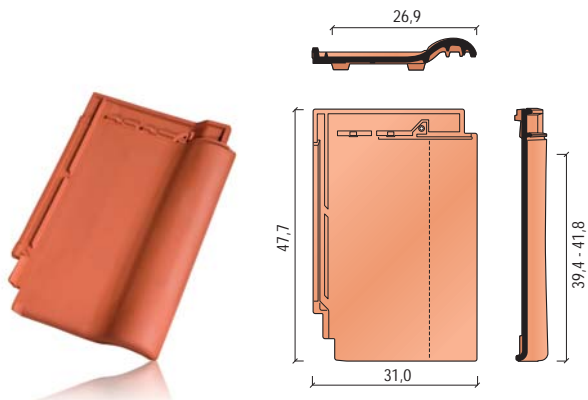

### Dane techniczne

Minimalne zapotrzebowanie [szt./m <sup>2</sup> ]	8,9
Zapotrzebowanie gąsiora [szt./mb]	ok. 2,5
Długość krycia [cm]	39,4 - 41,8
Średnia długość krycia [cm]	40,6
Szerokość krycia [cm]	26,9
Wymiary [cm]	47,7 x 31,0
Orientacyjny ciężar dachówki [kg]	4,2
Ilość na palecie [szt.]	210
Ilość w paczce [szt.]	5
Minimalny kąt nachylenia* [°]	15*

\*przy zastosowaniu membrany dachowej

### Dostępne kolory



## Akcesoria ceramiczne

szczytowa lewa

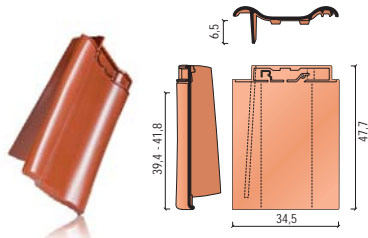

zamknięcie początkowe  
grzbietu nr 11

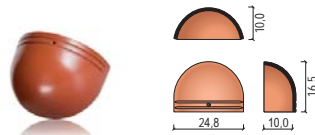

gąsior pulpitowy  
początkowy

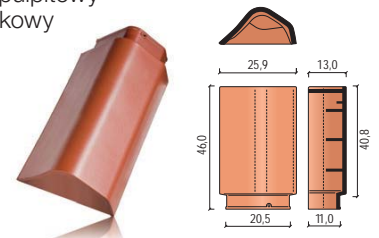

szczytowa prawa

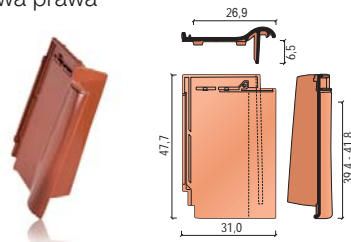

zamknięcie początkowe  
kalenicy nr 11

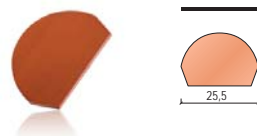

gąsior pulpitowy  
końcowy

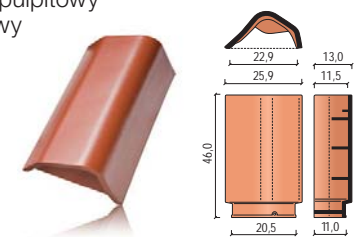

dwufalowa

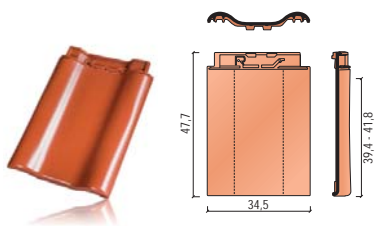

zamknięcie końcowe  
kalenicy nr 11

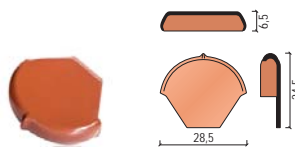

wentylacyjna

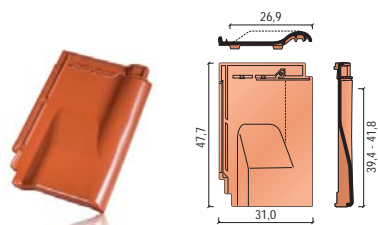

trójkąt  
początkowy nr 11

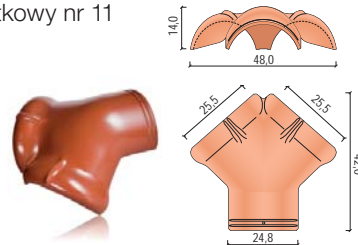

kominek odpowietrzający

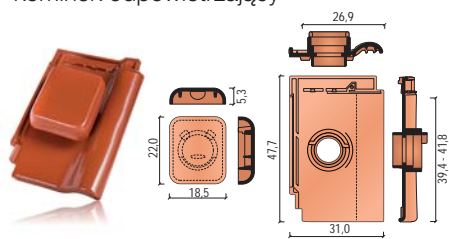

trójkąt  
końcowy nr 11

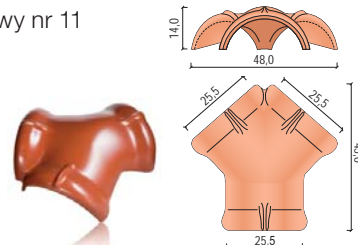

gąsior nr 11

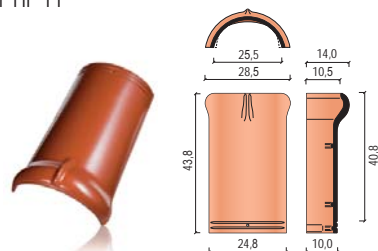

gąsior pulpitowy

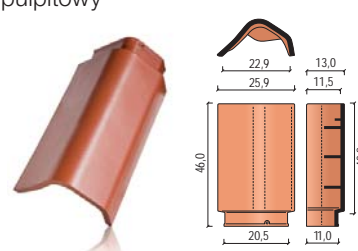

### Polecane akcesoria techniczne

Membrana Koramic Classic Light



Membrana Koramic Classic Super



Taśmy kalenicowe Flexi-Rol



Taśmy kalenicowe Alu-Rol

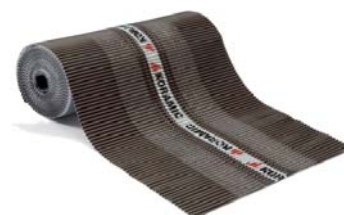

Taśmy uszczelniające KoraFlex



Elementy wentylacyjne okapu



System przeciwnięgowy



System komunikacji dachowej



Firma Wienerberger posiada w swojej ofercie nie tylko zróżnicowane i atrakcyjne modele dachówek ceramicznych, lecz także produkty nieceramiczne, które razem z dachówkami tworzą kompletny system umożliwiający budowę dachu oraz czyniący go bezpiecznym i trwałym. Oferowane są one pod wspólną nazwą jako akcesoria techniczne Koramic. Jest to cała gama produktów, które po zakończeniu budowy często pozostają niewidoczne na pierwszy rzut oka, ale bez których żaden nowoczesny dach nie może prawidłowo funkcjonować. Każdy z tych produktów ma do spełnienia ściśle określoną rolę.

Membrany dachowe chronią warstwę izolacji termicznej przed zawilgoceniem, a jednocześnie umożliwiają odprowadzenie nadmiaru wilgoci z domu. Elementy okapu zabezpieczają przed dostawaniem się pod pokrycie zanieczyszczeń i drobnych zwierząt oraz umożliwiają wlot powietrza wentylującego dach. Jego ujście znajduje się na kalenicy, którą z kolei zabezpieczają specjalne taśmy wentylacyjno-uszczelniające. Newralgiczne miejsce, w którym przez dach przechodzi komin, najlepiej chroni taśma i listwy KoraFlex. Spinki i klamry skutecznie mocują elementy ceramiczne użyte do budowy dachu. Elementy przeciwnięgowe zapewniają bezpieczeństwo w okresach zimowych, a system komunikacji dachowej umożliwia bezpieczne inspekcje dachu i kominów.

## Detale architektoniczne

Detal wykończenia kalenicy dachu i okapu dachu.

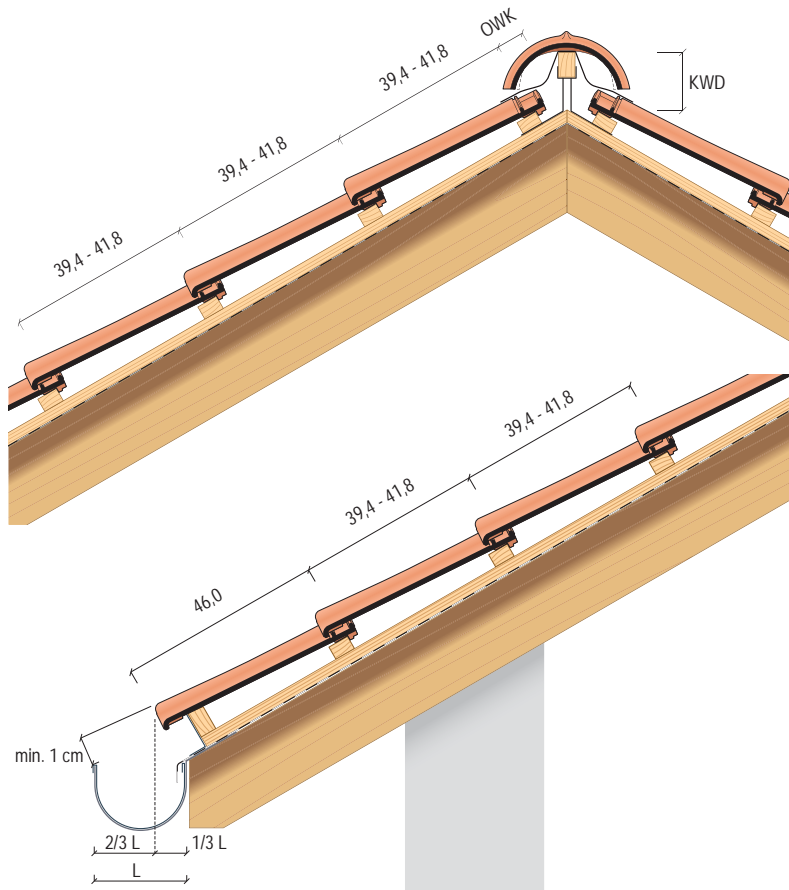

Detal krawędzi dachu z dachówkami szczytowymi.

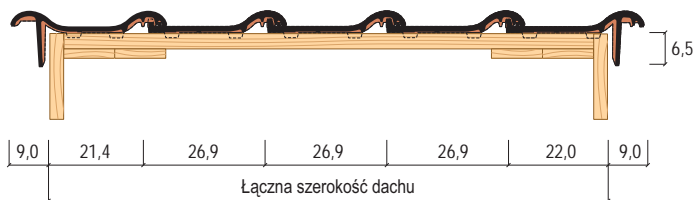

Detal krawędzi dachu z dachówką dwufalową.

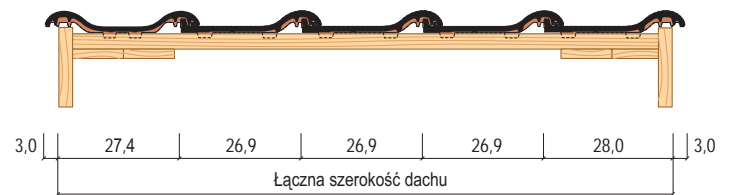

## Wartości OWK i KWD dla właściwego kąta nachylenia ND [°]

ND [°]	15	20	25	30	35	40	45
OWK [mm]	30	30	35	40	45	45	40
KWD [mm]	110	105	100	95	80	70	65

ND - kąt nachylenia dachu

OWK - odległość ostatniej łąty od teoretycznego wierzchołka kalenicy

KWD - odległość góry łąty kalenicowej od teoretycznego wierzchołka kalenicy

**Wienerberger** jest wiodącym producentem ceramicznych materiałów budowlanych na świecie. Na rynku polskim obecny od prawie 20 lat, jest krajowym liderem wśród producentów materiałów ceramicznych, oferując cegły konstrukcyjne i stropy Porotherm, dachówki ceramiczne i niezbędne akcesoria Koramic oraz cegły klinkierowe Terca. Firma dostarcza kompleksowe rozwiązania do budowy domu, łącząc innowacyjną technologię produkcji z tradycyjnym, docenianym przez klientów materiałem budowlanym – ceramiką.



WCB, wrzesień 2014

**Wienerberger Ceramika Budowlana Sp. z o.o.**

ul. Ostrobramska 79  
04-175 Warszawa  
T: +48 (22) 514 21 00  
F: +48 (22) 514 21 03  
[www.wienerberger.pl](http://www.wienerberger.pl)

Konsultacje techniczne:  
T: +48 (22) 514 20 20  
[konsultacje.techniczne@wienerberger.com](mailto:konsultacje.techniczne@wienerberger.com)

  
**Wienerberger**  
Building Material Solutions